

**Краткое руководство
по эксплуатации**

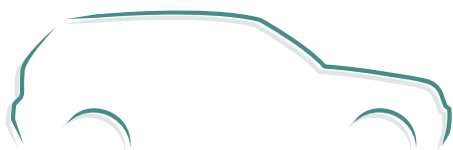

FORESTER

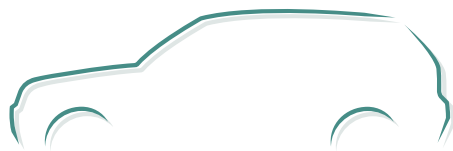

SUBARU

За более подробной информацией по эксплуатации и по мерам безопасности обратитесь к руководству по эксплуатации Вашего автомобиля.

ОСНОВНЫЕ ОПЕРАЦИИ

Отпирание/запирание дверей

Система дистанционного управления замками дверей

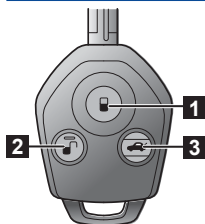

Ключ с передатчиком системы дистанционного управления замками дверей (если предусмотрен)

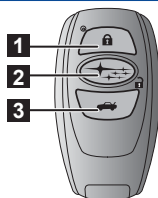

Ключ дистанционного доступа (если предусмотрен)

- 1** Запираются все двери, включая дверцу багажного отсека и лючок бензобака.
- 2** Отпираются все двери, включая дверцу багажного отсека и лючок бензобака.
- 3** Нажмите и удерживайте для открывания дверцы багажного отсека.



За более подробной информацией обратитесь к главе 2 руководства по эксплуатации Вашего автомобиля

Функция дистанционного доступа (если предусмотрена)

Если у Вас при себе имеется ключ дистанционного доступа, все двери, включая дверцу багажного отсека и лючок бензобака, запираются/отпираются при помощи следующих процедур. (Водитель должен всегда иметь при себе ключ дистанционного доступа.)

Боковые двери

(только ручки передних дверей):



Дверца багажного отсека:

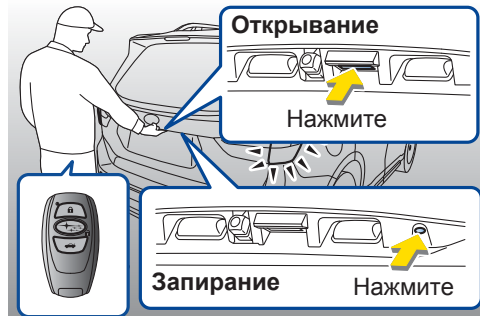

Дверца багажного отсека с электроприводом (если установлена):



Регулировка места водителя

Сиденье водителя

Сиденье с электрическим приводом регулировок (если установлено):

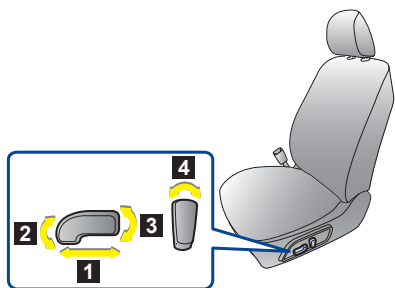

- 1 Регулировка продольного положения сиденья.
- 2 Регулировка угла наклона подушки сиденья.
- 3 Регулировка высоты сиденья.
- 4 Регулировка угла наклона спинки сиденья.

Сиденье с ручной регулировкой (если установлено):

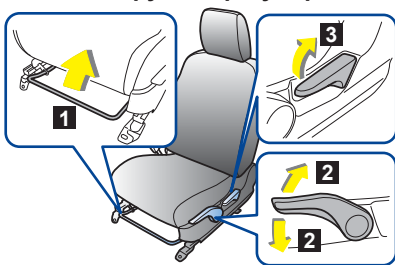

- 1 Регулировка продольного положения сиденья.
- 2 Регулировка высоты сиденья.
- 3 Регулировка угла наклона спинки сиденья.

Регулировка угла наклона / вылета рулевого колеса

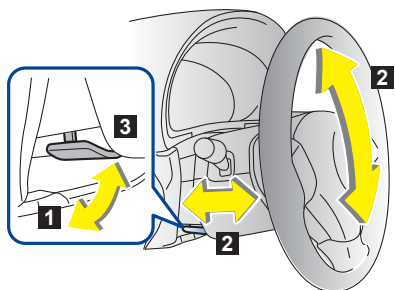

- 1 Переведите рычаг блокировки наклона/ вылета рулевой колонки вниз.
- 2 Установите требуемое положение рулевого колеса.
- 3 Для фиксации рулевого колеса в нужном положении, переведите рычаг вверх.

Подвигайте рулевое колесо вверх и вниз, вперед и назад, чтобы убедиться в том, что оно надежно зафиксировано.

Переключатель дистанционного управления наружными зеркалами / переключатель электропривода складывания наружных зеркал (если установлен)

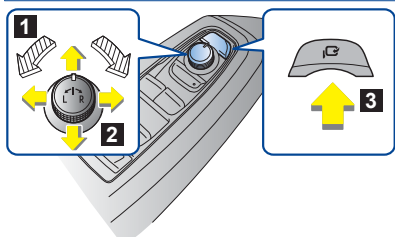

Замок зажигания должен находиться в положении “ACC” или “ON”.

- 1 Выберите сторону для регулировки.
- 2 Для регулировки зеркала сдвиньте переключатель в направлении желаемого положения зеркала.
- 3 (если установлен) Для складывания наружных зеркал нажмите кнопку . Для раскладывания зеркал снова нажмите эту кнопку.

Запуск/остановка двигателя

Кнопка запуска/остановки двигателя (если установлена)



Для запуска двигателя:

- ШАГ 1:** Взяв с собой ключ дистанционного доступа, сядьте на сиденье водителя.
- ШАГ 2:** Установите автомобиль на стояночный тормоз.
- ШАГ 3:** Переведите рычаг селектора в положение “P”.
- ШАГ 4:** Выжмите педаль тормоза до тех пор, пока индикатор на кнопке запуска/остановки двигателя не загорится зеленым светом.
- ШАГ 5:** Удерживая педаль тормоза в нажатом положении, нажмите кнопку запуска/остановки двигателя.

Для остановки двигателя:

- ШАГ 1:** Полностью остановите автомобиль.
- ШАГ 2:** Переведите рычаг селектора в положение “P”.
- ШАГ 3:** Установите автомобиль на стояночный тормоз.
- ШАГ 4:** Нажмите кнопку запуска/остановки двигателя.

Переключение режимов электропитания (без запуска двигателя)

При каждом нажатии кнопки запуска/остановки двигателя без выжимания педали тормоза режимы электропитания будут переключаться в следующей последовательности: “OFF”→“ACC”→“ON”→“OFF”.

OFF
(индикатор не горит)

ACC (индикатор горит
оранжевым светом)

ON (индикатор горит
оранжевым светом)

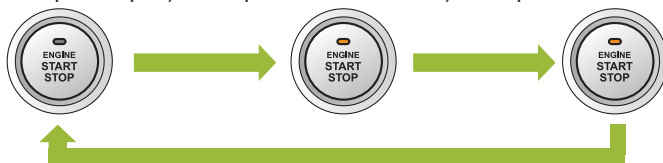

За более подробной информацией обратитесь к главам 3 и 7 руководства по эксплуатации Вашего автомобиля

Замок зажигания (если установлен)

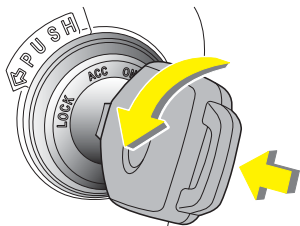

Ключ можно повернуть из положения “ACC” в положение “LOCK” только если рычаг селектора находится в положении “P”, и при повороте ключа Вы нажмете на него в сторону замка зажигания.

Выключатель электрического стояночного тормоза



Использование рычага селектора

Бесступенчатая трансмиссия

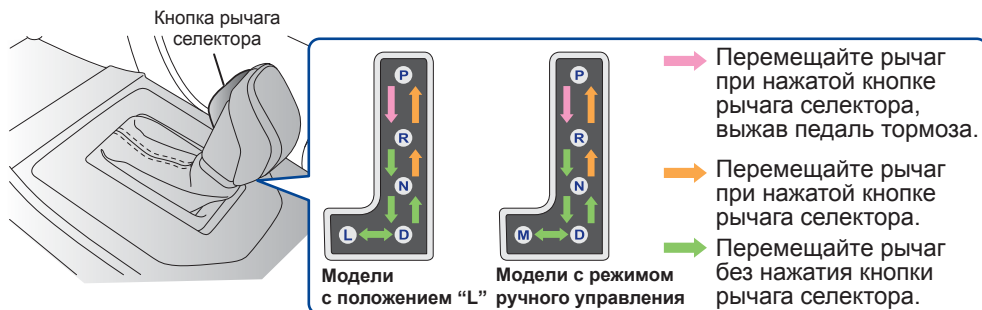

L = Положение "L":

Положение "L" предназначено для использования торможения двигателем при движении вниз по склону и т.д. Для выбора этого режима переведите рычаг селектора из положения "D" в положение "L".

M = Режим ручного управления:

Если автомобиль движется или стоит, для перехода в режим ручного управления переместите рычаг селектора из положения "D" в положение "M".

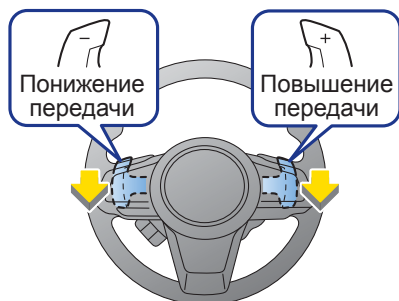

Подрулевые переключатели передач:

Переключение передач можно осуществлять при помощи подрулевых переключателей передач, расположенных за рулевым колесом.

За более подробной информацией обратитесь к главе 7 руководства по эксплуатации Вашего автомобиля

Топливо

Тип топлива: Только неэтилированный бензин.

Необходимое октановое число по исследовательскому методу: Рекомендуется 95 или выше.

Лючок бензобака

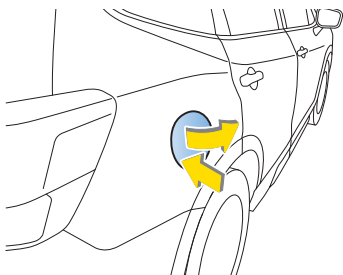

- 1** Для отпирания лючка бензобака выполните одну из перечисленных ниже операций.
 - Нажмите на брелоке дистанционного доступа кнопку “”.
 - Нажмите на сторону отпирания переключателя центрального замка.
 - Переведите замок зажигания в положение “ACC” или “LOCK”/“OFF”.
- 2** Нажмите на заднюю сторону лючка бензобака.
- 3** Лючок бензобака автоматически откроется. Далее откройте его рукой.

ОСНОВНЫЕ ОРГАНЫ УПРАВЛЕНИЯ

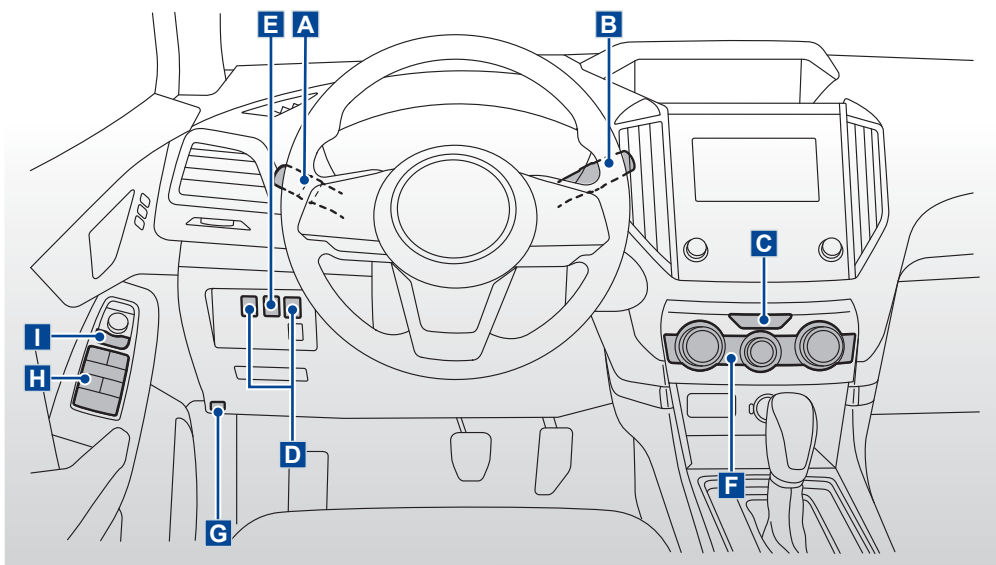

A Переключатель света фар / Рычаг указателей поворота / Переключатель противотуманных фар/фонарей

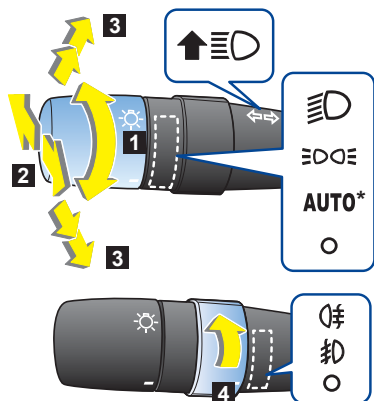

* Для моделей, на которых имеется положение "AUTO".

- 1 Фары.
- 2 "Мигание фарами", переключение ближнего/дальнего света фар.

Функция ассистента дальнего света фар (если предусмотрена)

Функция ассистента дальнего света фар автоматически изменяет режим работы фар с дальнего света на ближний (или наоборот).

■ **Функция ассистента дальнего света фар активируется при выполнении следующих условий:**

1. Переключатель освещения находится в положении "AUTO", и автоматически включен ближний свет фар.
2. Рычаг указателей поворота нажат вперед.

Если функция ассистента дальнего света фар активирована, на комбинации приборов загорается соответствующая контрольная лампа.



Контрольная лампа ассистента дальнего света фар

- 3 Указатели поворота.
- 4 Противотуманные фары (если установлены) / Задние противотуманные фонари (если установлены)

В Переключатели стеклоочистителей и стеклоомывателей

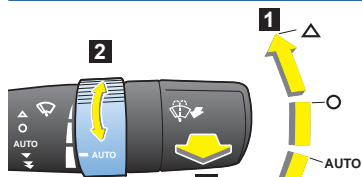

С функцией автоматического включения стеклоочистителей по датчику дождя



Без функции автоматического включения стеклоочистителей по датчику дождя

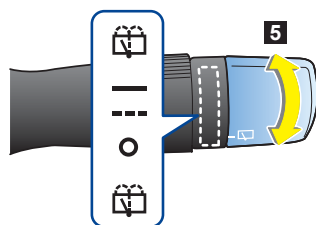

1 Стеклоочиститель ветрового стекла:

Для включения стеклоочистителя поверните ручку в одно из следующих положений:

△ : Одноразовое срабатывание стеклоочистителя.

○ : Выключено.

AUTO : Автоматическое срабатывание (если предусмотрено).

↖ : Прерывистый режим работы (если предусмотрен).

▽ : Низкая скорость работы стеклоочистителя.

▽ : Высокая скорость работы стеклоочистителя.

2 Регулировка чувствительности датчика.

3 Регулировка интервала срабатывания стеклоочистителя при прерывистом режиме работы.

4 Омыватель ветрового стекла:

Потяните рычаг управления стеклоочистителем на себя.

Омыватели фар (если установлены):

Потяните рычаг управления стеклоочистителем на себя и удерживайте его в этом положении более 1 секунды.

5 Стеклоочиститель и омыватель заднего стекла:

Для включения стеклоочистителя поверните ручку в одно из следующих положений:

— : Непрерывный режим работы.

- - - : Прерывистый режим работы.

○ : Выключено.

☑ : Стеклоомыватель (сопровождается работой стеклоочистителя)

С Кнопка аварийной световой сигнализации

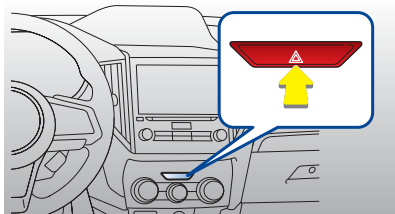

Нажмите эту кнопку для включения аварийной световой сигнализации.

Используйте аварийную световую сигнализацию при остановке в аварийных ситуациях.

D Диск регулировки яркости подсветки приборов

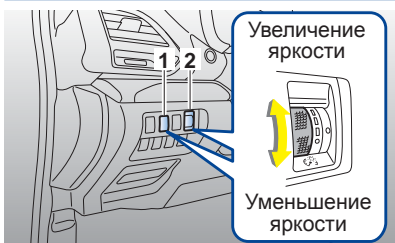

Поверните диск для регулировки яркости подсветки панели приборов.

Когда диск регулировки повернут до упора вверх в положение "●", яркость подсветки становится максимальной, а функция автоматического снижения яркости не работает.

1) Модели с ручной регулировкой уровня светового пучка фар.

2) Модели без ручной регулировки уровня светового пучка фар.

Е Регулятор уровня светового пучка фар с ручным управлением (если установлен)

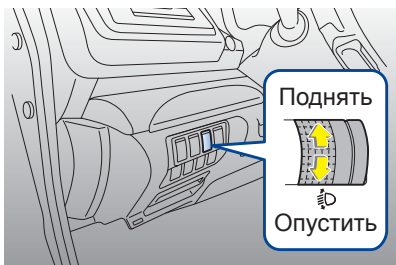

Регулировка уровня светового пучка фар осуществляется поворотом диска.

*В автомобилях, оборудованных автоматическим регулятором уровня светового пучка фар, уровень светового пучка фар регулируется автоматически.

Ф Кнопка обогревателя ветрового стекла / Кнопка обогревателя заднего стекла

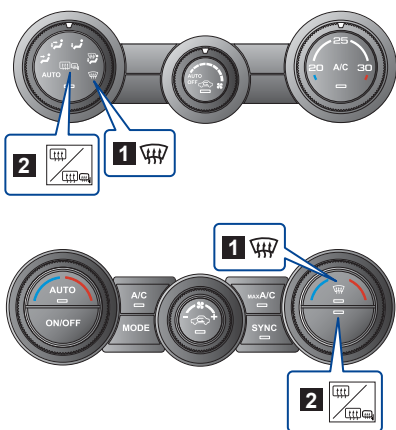

- 1 Кнопка обогревателя ветрового стекла.**
Нажмите эту кнопку или поверните кольцо для включения обогревателя ветрового стекла.
- 2 Кнопка обогревателя заднего стекла:**
Нажмите эту кнопку для включения обогревателя заднего стекла, обогревателя наружных зеркал и антиобледенителя щеток стеклоочистителя ветрового стекла (если установлен).

Данная функция автоматически отключится примерно через 15 минут.

 **За более подробной информацией обратитесь к главам 3 и 4 руководства по эксплуатации Вашего автомобиля**

*В зависимости от рынков сбыта, символы на органах управления могут отличаться от изображенных на иллюстрациях.

Г Рычаг отпирания капота

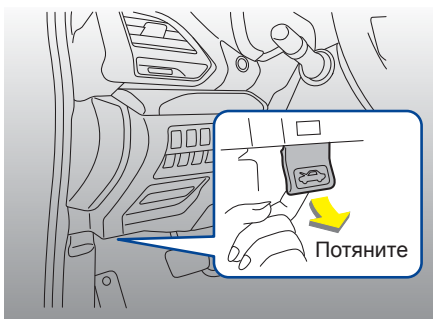

Н Кнопки электростеклоподъемников

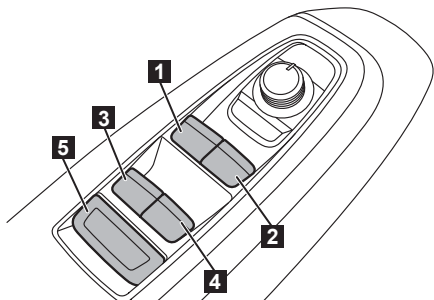

- 1 Кнопка электростеклоподъемника переднего левого окна.
- 2 Кнопка электростеклоподъемника переднего правого окна.
- 3 Кнопка электростеклоподъемника заднего левого окна.
- 4 Кнопка электростеклоподъемника заднего правого окна.
- 5 Кнопка блокировки стеклоподъемников.

1 Переключатель центрального замка

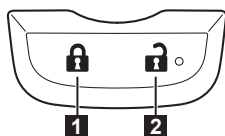

- 1 Для запираания всех дверей, включая дверцу багажного отсека и лючок бензобака.
- 2 Для отпираания всех дверей, включая дверцу багажного отсека и лючок бензобака.

Механизмы блокировки дверей от детей

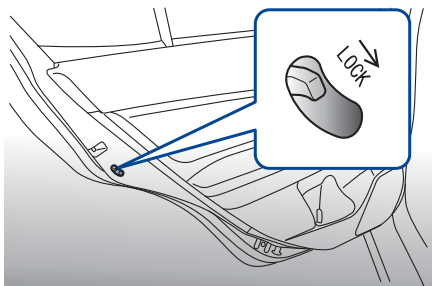

Расположены в торцах задних дверей. Когда рычажок находится в положении “LOCK”, заднюю дверь нельзя открыть изнутри.

Регулировка высоты верхнего узла крепления плечевой лямки ремня безопасности переднего сиденья

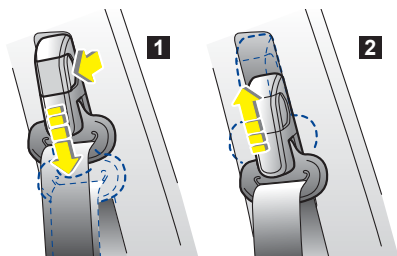

- 1 Для опускания узла крепления:
Потяните рычаг блокировки и сдвиньте узел крепления вниз.
- 2 Для поднятия узла крепления:
Сдвиньте узел крепления вверх.

ФУНКЦИИ ДЛЯ БОЛЕЕ КОМФОРТНОГО ВОЖДЕНИЯ

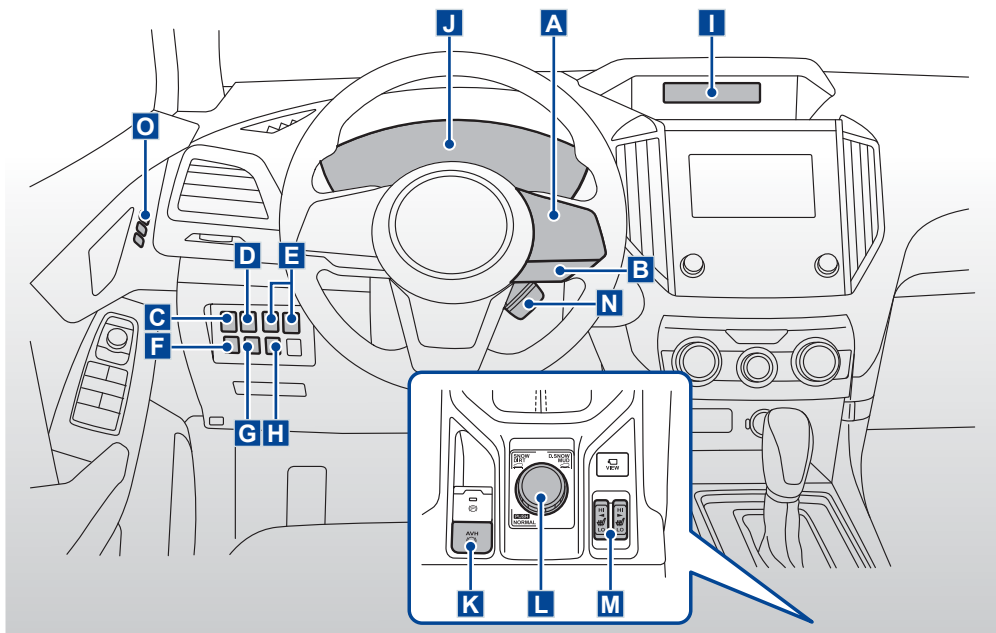

A Кнопки управления системой круиз-контроля (если установлена)

■ Модели без системы EyeSight

Система круиз-контроля позволяет Вам поддерживать постоянную скорость движения автомобиля, не нажимая педали акселератора. Работа системы круиз-контроля возможна только в тех случаях, когда скорость Вашего автомобиля составляет 30 км/ч или более.

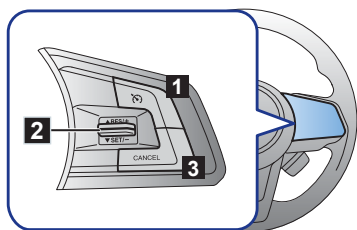

- 1 Основная кнопка системы круиз-контроля:**
для включения и выключения.
- 2 Переключатель “RES/SET”**
Сторона ▲ RES/+ : для увеличения установленной скорости.
Сторона ▼ SET/- : для установки скорости / для уменьшения установленной скорости.
- 3 Кнопка “CANCEL”:** для временного отключения.

 **За более подробной информацией обратитесь к главе 7 руководства по эксплуатации Вашего автомобиля**

■ Модели с системой EyeSight

Система EyeSight представляет собой систему помощи при вождении, которая использует ряд функций, помогающих водителю в принятии решений, обеспечивающих более безопасное и комфортное вождение, а также снижающих его усталость.



- 1 Переключатель (Круиз-контроль).
- 2 Переключатель (Установка дистанции следования).
- 3 Переключатель RES/+.
- 4 Переключатель SET/-.
- 5 Переключатель (Система помощи удержания в полосе движения).
- 6 Переключатель “CANCEL”.

За более подробной информацией обратитесь к дополнению к руководству по эксплуатации Вашего автомобиля — “Руководство по эксплуатации системы EyeSight”.

В Переключатели системы SI-DRIVE (если установлена)

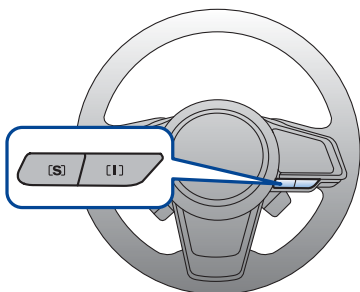

В данной системе предусмотрено два режима: Intelligent (I) и Sport (S).

При помощи переключателей системы SI-DRIVE изменяется характер работы силового агрегата.

Режим “Intelligent” (I): данный режим идеален для движения в нормальных условиях. Данный режим идеален для поездок по городу и ситуаций, при которых не требуется полная мощность.

Режим “Sport” (S): Данный режим обеспечивает такую мощность двигателя, которая необходима тем, кто хочет превратить вождение в свое личное приключение.

За более подробной информацией обратитесь к главе 7 руководства по эксплуатации Вашего автомобиля

С Кнопка открывания дверцы багажного отсека с электроприводом (если установлена)

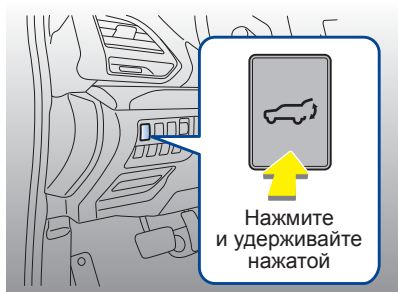

За более подробной информацией обратитесь к главе 2 руководства по эксплуатации Вашего автомобиля

D Выключатель системы SRH (если установлена)

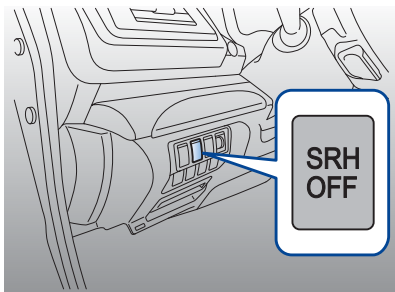

При нажатии выключателя системы SRH на комбинации приборов отображается контрольная лампа отключения системы SRH, а система адаптивных поворотных фар отключается.

Система адаптивных поворотных фар (SRH)

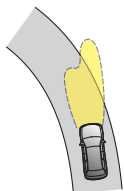

Система SRH не активирована

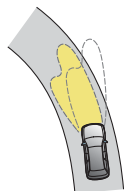

Система SRH активирована



За более подробной информацией обратитесь к главе 3 руководства по эксплуатации Вашего автомобиля

E Кнопка регистрации высоты подъема дверцы багажного отсека с электроприводом (если установлена)

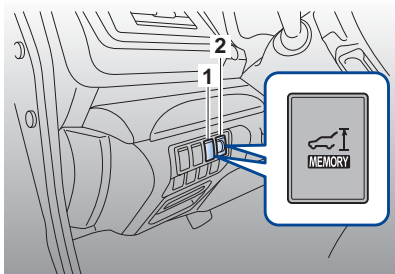

Можно зарегистрировать желаемую высоту подъема дверцы багажного отсека.



За более подробной информацией обратитесь к главе 2 руководства по эксплуатации Вашего автомобиля

- 1) Модели без ручной регулировки уровня светового пучка фар.
- 2) Модели с ручной регулировкой уровня светового пучка фар.

F Выключатель системы динамической стабилизации (VDC)

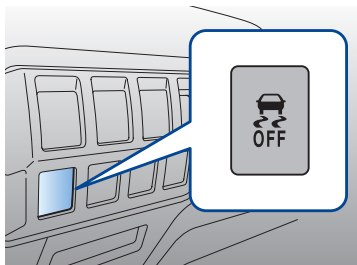

Тип "А"

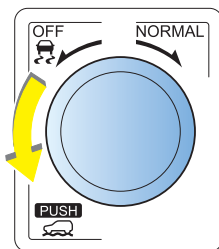

Тип "В"

Контрольные лампы
на комбинации приборов



Режим работы
системы VDC



Режим отключения
системы VDC

Нажмите или поверните выключатель системы VDC для отключения системы VDC. В перечисленных ниже ситуациях может быть полезно временно отключить систему VDC.

- трогание с места на крутом заснеженном или покрытом гравием уклоне, либо на уклоне со скользкой поверхностью;
- высвобождение автомобиля, застрявшего в грязи или в глубоком снегу.

Не отключайте систему без крайней необходимости.

 **За более подробной информацией обратитесь к главе 7 руководства по эксплуатации Вашего автомобиля**

G Выключатель системы автоматического запуска/остановки двигателя (если установлена)

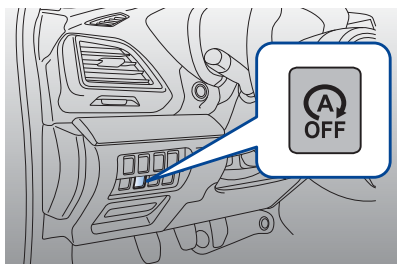

При нажатии выключателя работа системы автоматического запуска/остановки двигателя будет остановлена. При этом на комбинации приборов загорится контрольная лампа отключения системы автоматического запуска/остановки двигателя. При повторном нажатии выключателя система автоматического запуска/остановки двигателя снова будет включена.

 **За более подробной информацией обратитесь к главе 7 руководства по эксплуатации Вашего автомобиля**

Н Выключатель системы SRVD (если установлена)

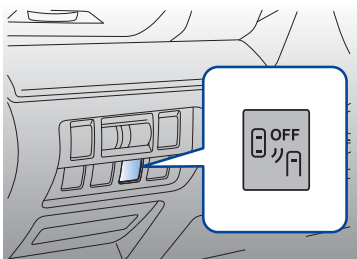

При нажатии выключателя системы SRVD на дисплее комбинации приборов загорается контрольная лампа отключения системы SRVD, а система SRVD отключается.

Система обнаружения транспортных средств позади автомобиля (SRVD)

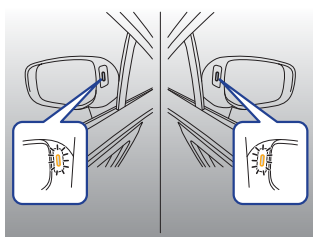

Контрольная лампа обнаружения помехи

Работа системы SRVD, включающей в себя функцию обнаружения помех в слепых зонах, функцию помощи при смене полосы движения и функцию предупреждения о движении позади автомобиля в поперечном направлении, обеспечивается радарными датчиками, расположенными по углам заднего бампера. Данные функции позволяют системе обнаруживать объекты или транспортные средства позади автомобиля и предупреждать о них водителя при смене полосы движения или при движении задним ходом.



За более подробной информацией обратитесь к главе 7 руководства по эксплуатации Вашего автомобиля

■ Черно-белый дисплей (если установлен)

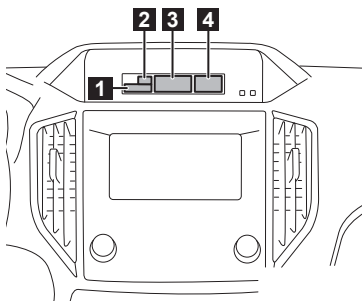

- 1 Индикатор температуры наружного воздуха.
- 2 Контрольная лампа режима X-MODE.
- 3 Дисплей с информацией о поездке.
- 4 Часы.

Кнопка “INFO”: Для изменения отображаемой информации нажмите кнопку “INFO”.

За более подробной информацией обратитесь к главе 3 руководства по эксплуатации Вашего автомобиля

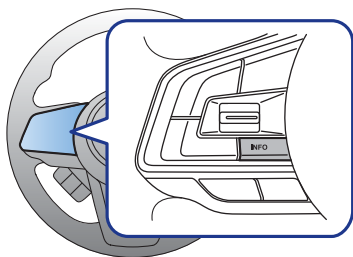

■ Цветной ЖК-дисплей (если установлен)

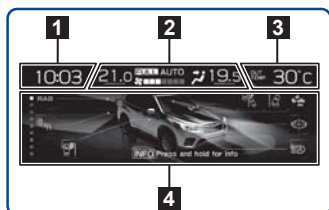

- 1 Часы.
- 2 Система климат-контроля.
- 3 Температура наружного воздуха.
- 4 Экран информации.

Блок клавиш управления: При помощи кнопок “▲” и “▼” можно переключаться между экранами “▲” и “▼” можно переключаться между экранами и пунктами меню. Потянув на себя клавишу “**i**/SET”, можно выбрать пункт меню и установить его значение.

Кнопка “INFO”: Для изменения отображаемой информации (**4**) нажмите кнопку “INFO”.



Кнопка
“INFO”

Блок
клавиш
управления



За более подробной информацией обратитесь к главе 3 руководства по эксплуатации Вашего автомобиля

Дисплей комбинации приборов (цветной ЖК-дисплей) (если установлен)

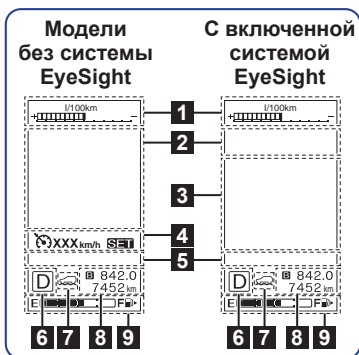

Блок клавиш управления

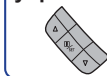

- 1 Эконометр.
- 2 Экран предупреждений / Основной экран.
- 3 Экран системы EyeSight.
- 4 Информационный дисплей системы круиз-контроля.
- 5 Экран индикаторов.
- 6 Индикатор положения рычага селектора / включенной передачи.
- 7 Контрольная лампа режима X-MODE / Индикатор системы SI-DRIVE.
- 8 Одометр / Двойной счетчик пройденного пути.
- 9 Указатель уровня топлива.

Блок клавиш управления: При помощи кнопок “▲” и “▼” можно переключаться между экранами и пунктами меню. Потянув на себя клавишу “i/SET”, можно выбрать пункт меню и установить его значение.

 **За более подробной информацией обратитесь к главе 3 руководства по эксплуатации Вашего автомобиля**

Выключатель функции автоматического удержания автомобиля

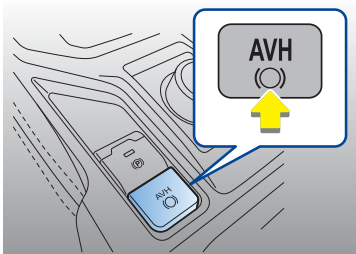

Функция автоматического удержания автомобиля

Функция автоматического удержания автомобиля автоматически поддерживает неподвижное состояние автомобиля даже после отпускания педали тормоза, если автомобиль полностью остановлен.

 **За более подробной информацией обратитесь к главе 7 руководства по эксплуатации Вашего автомобиля**

ВКЛ. : загорится контрольная лампа включения функции автоматического удержания автомобиля.

ВЫКЛ. : контрольная лампа включения функции автоматического удержания автомобиля погаснет.

L Переключатель режима X-MODE

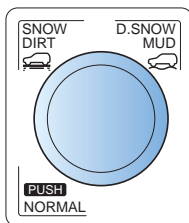

Тип "А"

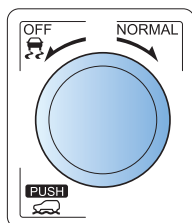

Тип "В"

Режим X-MODE представляет собой комплексную систему управления двигателем, системой полного привода, системой VDC и т. д. для движения в плохих дорожных условиях. Используя режим X-MODE, Вы можете двигаться более комфортно даже в условиях скользкой дороги, как на подъеме, так и на спуске. Режим X-MODE включает в себя следующие функции.

– Функция контроля спуска под уклон

С помощью функции контроля спуска под уклон Вы можете поддерживать постоянную скорость автомобиля при движении на спуск. Если скорость автомобиля начинает увеличиваться, для ее стабилизации активируется система управления тормозами.

– Контроль управляемости

Данный режим повышает способность преодолевать подъемы и управляемость, а также обеспечивает более плавное увеличение крутящего момента, упрощая поворот рулевого колеса.

Для включения:

Поверните переключатель режима X-MODE вправо или влево и выберите положение "SNOW/DIRT" или "D.SNOW/MUD" (Тип "А"). / Нажмите переключатель режима X-MODE (Тип "В").

При включении режима X-MODE загорается контрольная лампа режима X-MODE.

Для выключения:

Нажмите переключатель режима X-MODE.

При выключении режима X-MODE контрольная лампа режима X-MODE гаснет.



За более подробной информацией обратитесь к главе 7 руководства по эксплуатации Вашего автомобиля

M Переключатели подогрева сидений (если установлены)

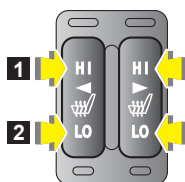

1 HI : Быстрый подогрев.

2 LO : Обычный подогрев.

N Система подогрева рулевого колеса (если установлена)

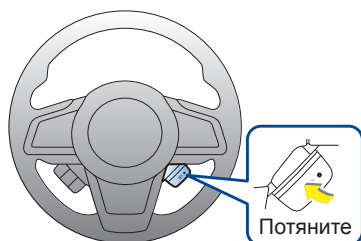

Система подогрева рулевого колеса подогревает поверхность рулевого колеса и поддерживает ее постоянную температуру.



За более подробной информацией обратитесь к главе 3 руководства по эксплуатации Вашего автомобиля

Функция регистрации положения сиденья и зеркал (сиденье водителя — если предусмотрена)

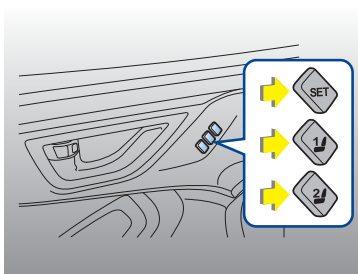

Можно зарегистрировать некоторые необходимые Вам положения сиденья и наружных зеркал. После регистрации положения сиденья и наружных зеркал при помощи кнопок “1” или “2”, либо при помощи каждого из ключей дистанционного доступа (если предусмотрены) можно восстановить зарегистрированное положение сиденья и наружных зеркал.

За более подробной информацией обратитесь к главе 1 руководства по эксплуатации Вашего автомобиля

Система автоматического торможения при движении задним ходом (если установлена)

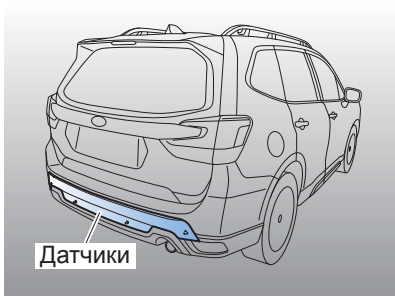

Система обнаруживает объекты при помощи сонарных датчиков, установленных в заднем бампере.

Система автоматического торможения при движении задним ходом помогает водителю избежать столкновения при движении задним ходом или снизить уровень повреждений от такого столкновения.

Если при движении задним ходом системой обнаружена стена или другое препятствие, она уведомит об этом водителя предупреждающим звуковым сигналом и может автоматически активировать тормозную систему автомобиля.

За более подробной информацией обратитесь к главе 7 руководства по эксплуатации Вашего автомобиля

Переключатель установки режима системы TPMS (если установлена)

Переключатель установки режима системы TPMS позволяет выбрать наиболее подходящий режим давления воздуха в шинах, в зависимости от загрузки автомобиля.

Нажмите и удерживайте переключатель установки режима системы TPMS (в течение, примерно 3 секунд).

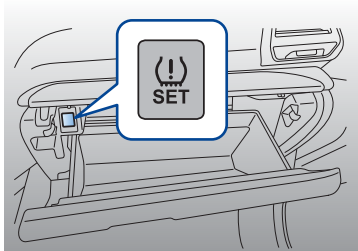

Показания на дисплее комбинации приборов	Режим	Загрузка
TPMS1 или P1	Обычный режим	👤👤👤 + 🚗
TPMS2 или P2	Режим загруженного автомобиля	👤👤👤👤👤 + 🚗
TPMS3 или P3	Режим буксировки прицепа	🚗 + 🚚

За более подробной информацией обратитесь к главе 7 руководства по эксплуатации Вашего автомобиля

Переключатель люка в крыше (если установлен)

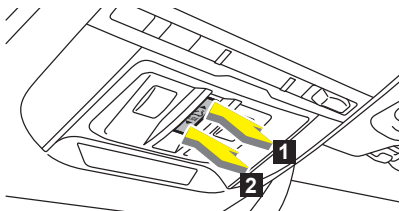

- 1 Открыть.
- 2 Закрыть.

Выключатель функции предупреждения о сходе с полосы движения (модели с системой EyeSight)

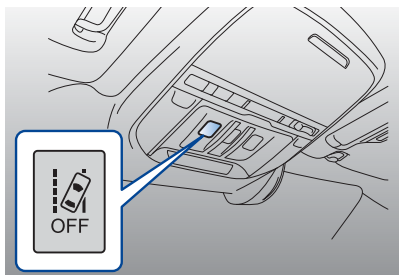

Нажмите и удерживайте данный выключатель в течение 2 секунд или более, чтобы выключить функцию предупреждения о сходе с полосы движения.

За более подробной информацией обратитесь к дополнению к руководству по эксплуатации Вашего автомобиля — «Руководство по эксплуатации системы EyeSight».

Функция предупреждения о сходе с полосы движения

Если скорость автомобиля составляет примерно 50 км/ч или более, то когда система обнаруживает, что автомобиль близок к тому, чтобы уйти с полосы движения, данная функция предупреждает об этом водителя.

Выключатель системы предаварийного торможения (модели с системой EyeSight)

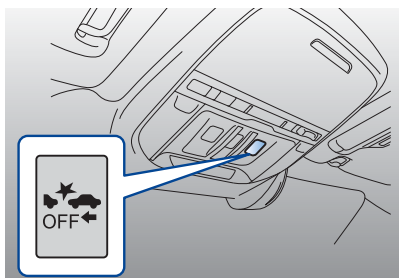

Нажмите и удерживайте данный выключатель в течение 2 секунд или более, чтобы выключить систему предаварийного торможения (включая функцию помощи при предаварийном торможении).

За более подробной информацией обратитесь к дополнению к руководству по эксплуатации Вашего автомобиля — «Руководство по эксплуатации системы EyeSight».

Система предаварийного торможения

Система предаварийного торможения срабатывает в том случае, если она определяет, что существует высокий риск столкновения с находящимся впереди препятствием.

Если существует риск столкновения с находящимся впереди препятствием, система предаварийного торможения, предупреждая водителя, помогает предотвратить столкновение или снизить степень его тяжести.

Кнопка “SOS” системы ЭРА-ГЛОНАСС (если установлена)

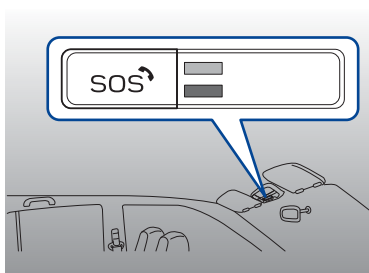

С помощью кнопки “SOS” данная система обеспечивает передачу сигнала тревоги и двухстороннюю голосовую связь с оператором экстренных служб.



За более подробной информацией обратитесь к дополнению к руководству по эксплуатации Вашего автомобиля — “Руководство по эксплуатации системы ЭРА-ГЛОНАСС”.

ОСНОВНЫЕ ПРЕДУПРЕЖДАЮЩИЕ И КОНТРОЛЬНЫЕ ЛАМПЫ

При переводе замка зажигания в положение “ON” в целях самопроверки на несколько секунд загораются некоторые предупреждающие/контрольные лампы.

Предупреждающие лампы

Для принятия соответствующих мер при включении каких-либо предупреждающих ламп обратитесь к руководству по эксплуатации Вашего автомобиля.

При необходимости проконсультируйтесь у Вашего официального дилера SUBARU.

Предупреждающая лампа непристегнутого ремня безопасности



Напоминает водителю о необходимости пристегнуть ремень безопасности.

Предупреждающая лампа непристегнутого ремня безопасности сиденья переднего пассажира



Напоминает пассажиру переднего сиденья о необходимости пристегнуть ремень безопасности. Расположение: рядом с информационным дисплеем.

Контрольная лампа обнаружения неисправности (контрольная лампа “Check Engine”)



Неисправность системы управления двигателем / системы снижения токсичности отработавших газов.

Предупреждающая лампа разрядки аккумуляторной батареи



Неисправность системы зарядки аккумуляторной батареи.

Предупреждающая лампа низкого давления моторного масла



Опасно низкое давление моторного масла.

Предупреждающая лампа низкого уровня моторного масла



Уровень моторного масла упал до минимального значения.

Предупреждающая лампа полного привода



Установлены шины разного диаметра / очень низкое давление воздуха в шине.

Предупреждающая лампа системы подушек безопасности



Неисправность системы подушек безопасности и/или преднатяжителей ремней безопасности.

Предупреждающая лампа усилителя рулевого управления



Неисправность системы электрического усилителя рулевого управления.

Предупреждающая лампа температуры ATF



Слишком высокая температура ATF. / Неисправность системы управления трансмиссией.

Предупреждающая лампа автоматического регулятора уровня светового пучка фар



Неисправность автоматического регулятора уровня светового пучка фар.

Предупреждающая лампа температуры масла заднего дифференциала



Слишком высокая температура масла заднего дифференциала.

Предупреждающая лампа тормозной системы



Низкий уровень тормозной жидкости / неисправность системы EBD (одновременно включается предупреждающая лампа системы ABS).

Предупреждающая лампа светодиодных фар



Неисправность светодиодных фар.

Предупреждающая лампа низкого уровня топлива



Топливный бак почти пустой. Срочно дозаправьте автомобиль топливом!

Предупреждающая лампа низкого уровня стеклоомывающей жидкости.



Уровень стеклоомывающей жидкости в бачке снизился до минимального значения.

Предупреждающая лампа низкого давления воздуха в шине



Неисправность системы TPMS / очень низкое давление воздуха в шине.

Предупреждающая лампа ключа дистанционного доступа



Ключ дистанционного доступа находится вне автомобиля.
В других ситуациях обратитесь, пожалуйста, к руководству по эксплуатации Вашего автомобиля.

Предупреждающая лампа электрического стояночного тормоза



Неисправность системы электрического стояночного тормоза.

Предупреждающая лампа системы ABS



Неисправность системы ABS.

Предупреждающая лампа системы автоматического торможения при движении задним ходом

RAB

Неисправность системы автоматического торможения при движении задним ходом.

Предупреждающая лампа системы EyeSight

**Eye
Sight**

Неисправность системы EyeSight.

Предупреждающая лампа системы VDC / Контрольная лампа работы системы VDC



Предупреждающая лампа: Неисправность системы VDC.
Контрольная лампа: Мигает при срабатывании функции предотвращения заноса и функции контроля тягового усилия.

Предупреждающая лампа системы автоматического запуска/остановки двигателя / Контрольная лампа отключения системы автоматического запуска/остановки двигателя



Мигает: Неисправность системы автоматического запуска/остановки двигателя.
Горит: Система не работает в связи с определенным состоянием автомобиля.

Контрольная лампа низкой температуры охлаждающей жидкости / Предупреждающая лампа высокой температуры охлаждающей жидкости



Горит СИНИМ светом: недостаточный прогрев двигателя.
Горит / мигает КРАСНЫМ светом: перегрев двигателя / приближение к перегреву.
Мигает поочередно КРАСНЫМ и СИНИМ светом: неисправность электрической системы.

Предупреждающая лампа системы адаптивных поворотных фар / Контрольная лампа отключения системы адаптивных поворотных фар

**SRH
OFF**

Предупреждающая лампа: Неисправность системы адаптивных поворотных фар.
Контрольная лампа: Система адаптивных поворотных фар отключена.

Предупреждающая лампа системы SRVD



Неисправность системы SRVD.

Экран предупреждения об обледенении дорожного покрытия



Когда температура наружного воздуха опускается до 3°C или ниже, отображается всплывающий экран предупреждения об обледенении дорожного покрытия, информирующий водителя о том, что дорожное покрытие может обледенеть.

Предупреждающая лампа открытого капота



Данная лампа загорается в том случае, если крышка капота закрыта не полностью.

Контрольные лампы

Приведенные ниже контрольные лампы показывают текущее состояние Вашего автомобиля. За более подробной информацией обратитесь к руководству по эксплуатации Вашего автомобиля.



Контрольная лампа
света фар



Контрольная лампа
дальнего света фар



Контрольные лампы
указателей поворота



Контрольная лампа системы
контроля спуска под уклон



Контрольная лампа
противотуманных фар



Контрольная лампа задних
противотуманных фонарей



Предупреждающая лампа
открытой двери



Контрольная лампа
иммобилайзера



Контрольная лампа системы
круиз-контроля



Контрольная лампа
установки круиз-контроля



Контрольная лампа
режима X-MODE



Контрольная лампа
отключения системы VDC



Контрольная лампа
отключения системы
автоматического торможения
при движении задним ходом



Контрольная лампа
ассистента дальнего света
фар



Контрольная лампа системы
автоматического запуска/
остановки двигателя



Контрольная лампа
включения системы
автоматического удержания
автомобиля



Контрольная лампа
адаптивной системы
круиз-контроля



Контрольная лампа системы
помощи удержания в полосе
движения



Индикатор системы
SI-DRIVE



Контрольная лампа
включения/выключения
фронтальной подушки
безопасности пассажира
переднего сиденья



Контрольная лампа электрического стояночного тормоза



Контрольная лампа срабатывания системы автоматического удержания автомобиля



Контрольная лампа временной остановки работы системы EyeSight



Контрольная лампа отключения системы SRVD



Контрольная лампа отсутствия активности системы автоматического запуска/остановки двигателя



Контрольная лампа необходимости нажатия педали тормоза

КОНТАКТНАЯ ИНФОРМАЦИЯ

Вся информация, технические характеристики, иллюстрации и фотографии, содержащиеся в настоящем руководстве, действительны на момент его публикации. Мы сохраняем за собой право вносить изменения в технические характеристики и конструкцию автомобиля без предварительного уведомления о таких изменениях, а также без принятия на себя обязательств по внесению таких же или аналогичных изменений в ранее проданные автомобили. Лучшим источником самой актуальной информации является Ваш дилер SUBARU.

ПРИМЕЧАНИЕ: термин “дилер SUBARU” означает официальный дилер SUBARU и/или сервисный центр.

За более подробной информацией по эксплуатации и по мерам безопасности обратитесь к руководству по эксплуатации Вашего автомобиля.

ТОО “SUBARU KAZAKHSTAN”

subaru.kz